



# fischer **technik**

ist der ideale Baukasten nach einer ganz neuen Idee und von hohem Bildungswert für die technisch interessierte Jugend. Er bereitet Freude und Begeisterung.



# fischer**technik**

ist ein Qualitätsspielzeug, das den höchsten Anforderungen entspricht. Auf einfachste Weise werden die Bauelemente zusammengefügt. Viele Teile

sind aus dem bekannten und hochwertigen Werkstoff Nylon hergestellt. Mit den interessanten Einzelteilen kann man die schönsten technischen Modelle bauen. Sie sind stabil und lassen sich drehen und bewegen. Die Baukästen fischertechnik eignen sich für die Jugend in allen Altersstufen, ja sogar bis zum jungen Ingenieur.

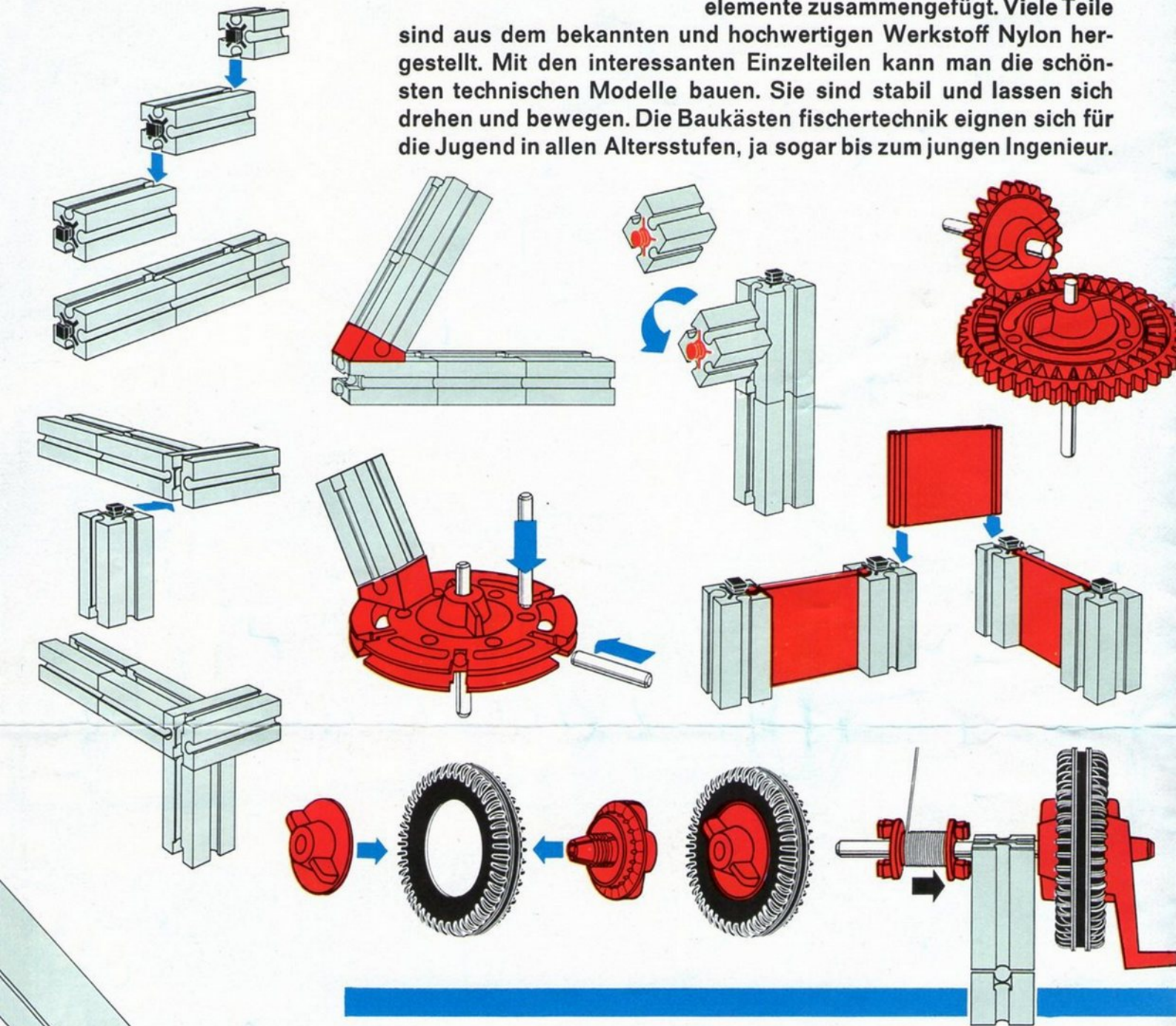

Eine einzigartige Weiterentwicklung ist der Baukasten „fischertechnik mot 1 und mot 2“. Sie enthalten Motor und Getriebe, Zahnräder, Zahnstangen, Gelenkwelle und Batteriestab für Fernsteuerung. Diese neuen Teile können ohne Schwierigkeiten in jedes Modell eingebaut werden. Der Phantasie des jungen Konstrukteurs sind dabei keine Grenzen gesetzt.

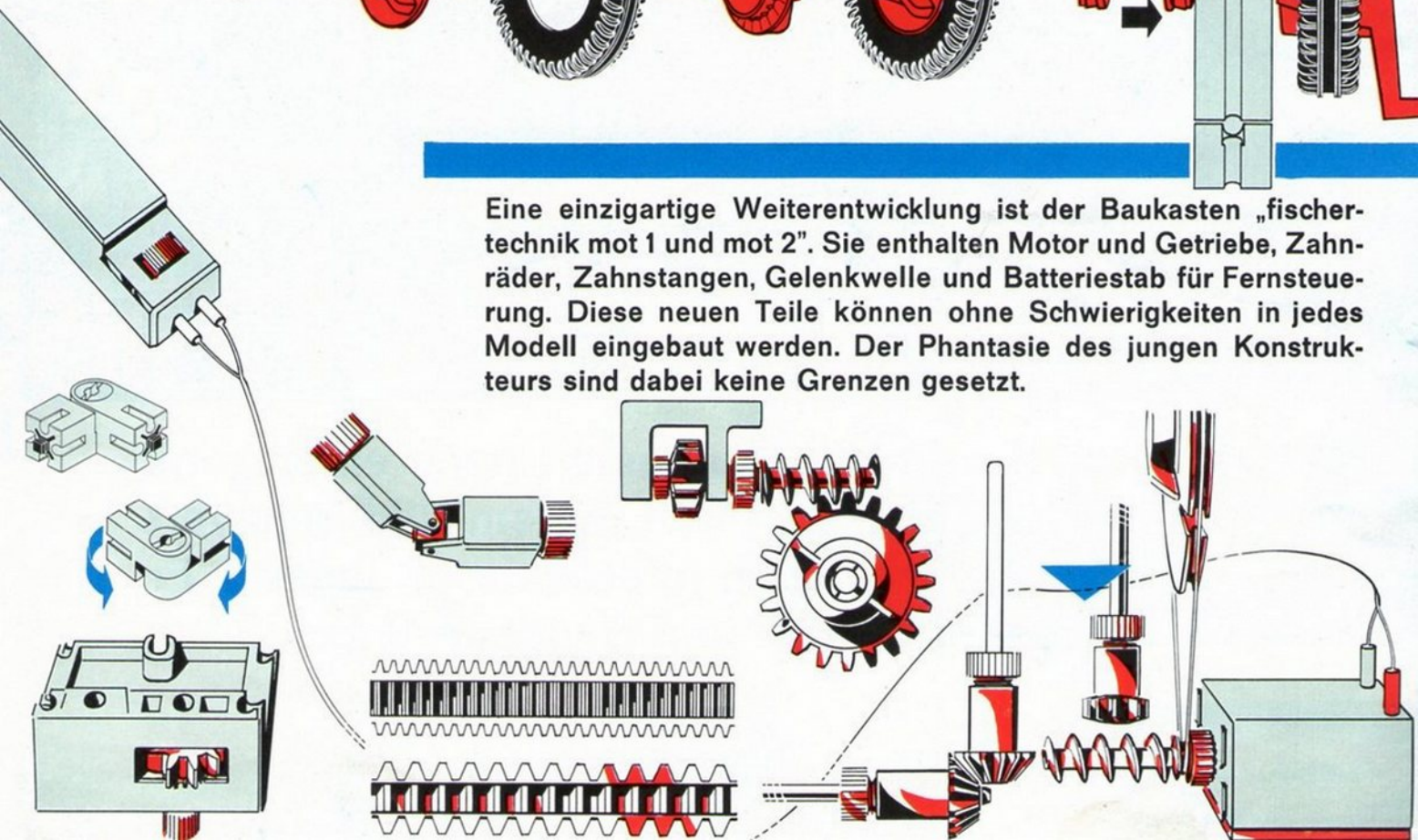

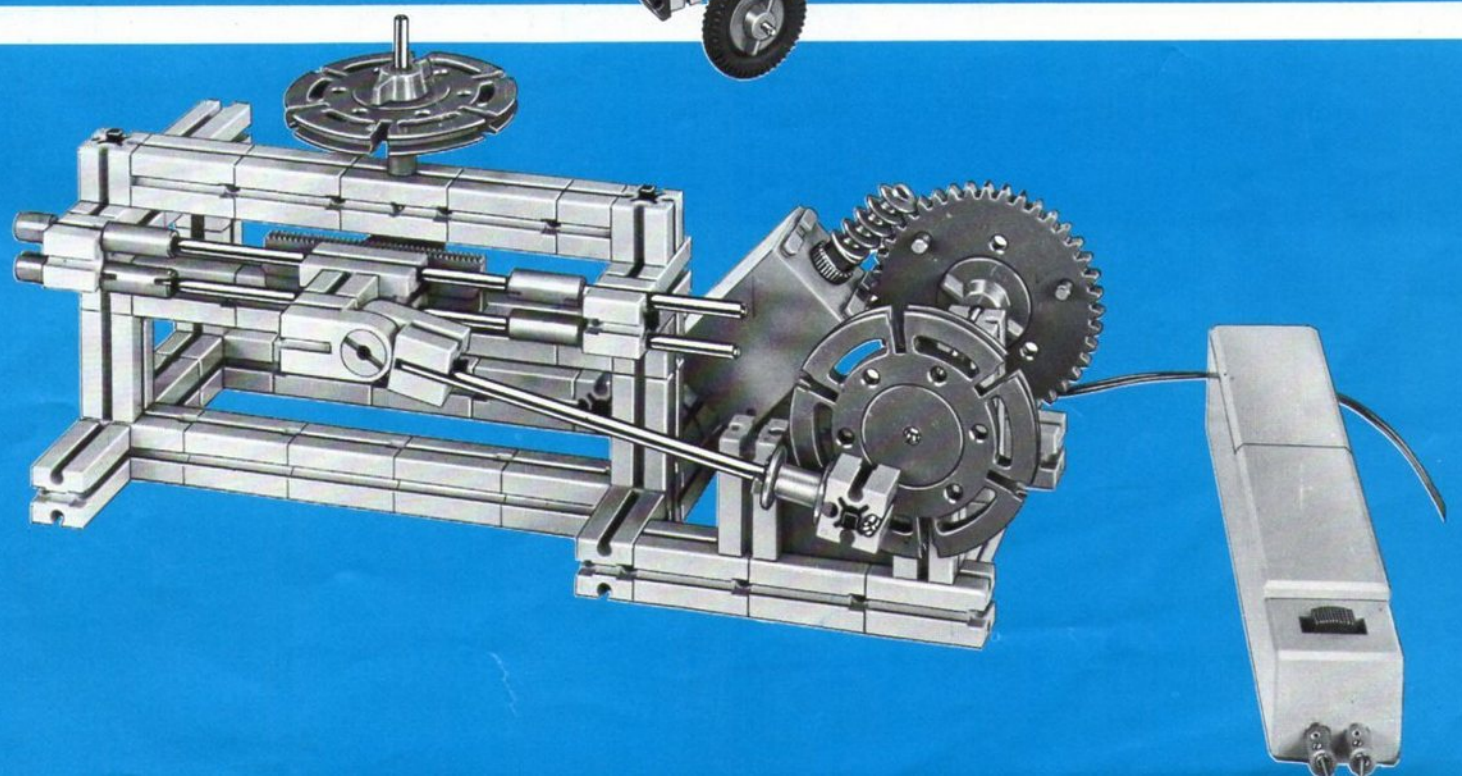
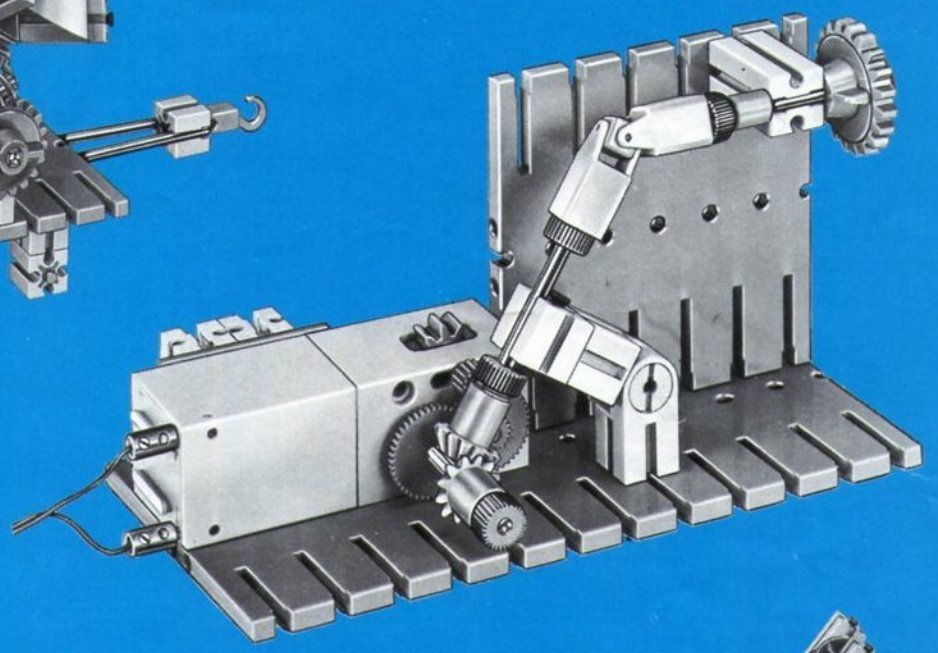
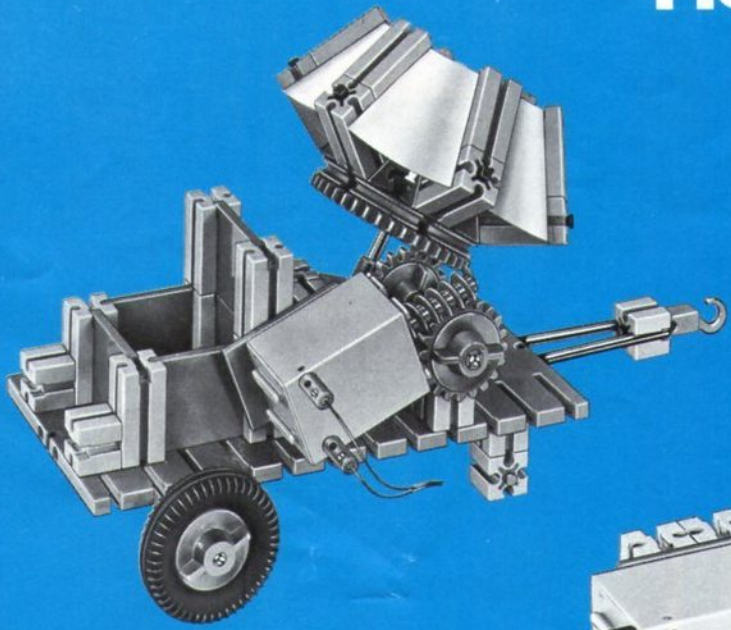



ft. 50 DM 9.90

# Grundkästen

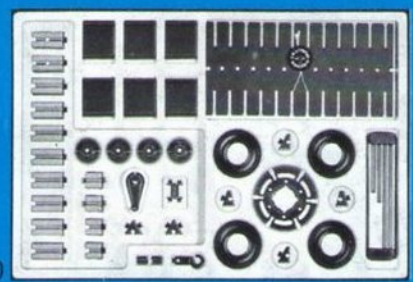

ft. 100  
DM 17.50

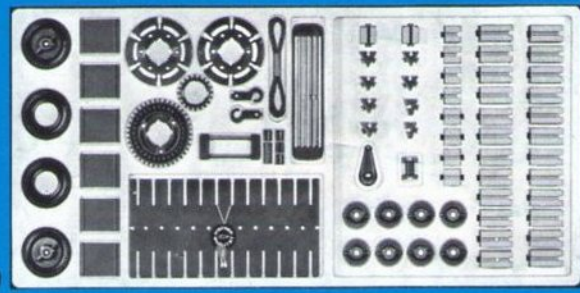

ft. 200  
DM 34.50

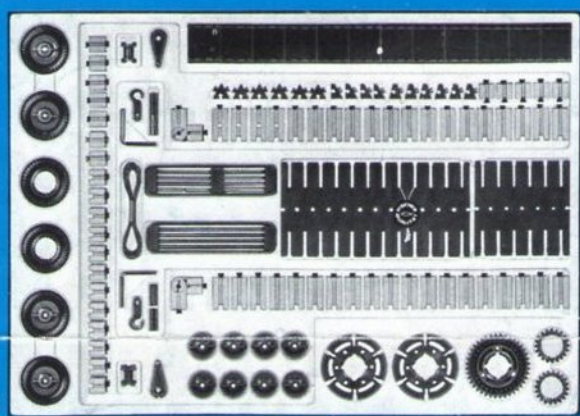

ft. 400  
DM 58.50

# Zusatzkästen



ft. 01  
DM 3.-



ft. 02  
DM 3.-



ft. 03  
DM 3.-



ft. 04  
DM 3.-



ft. 05  
DM 3.-



ft. 06  
DM 3.-

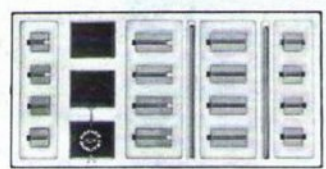

ft. 10 DM 6.75

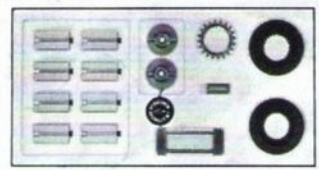

ft. 15 DM 6.75

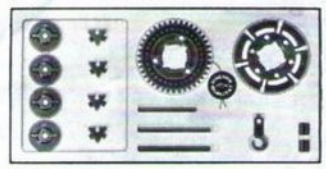

ft. 20 DM 6.75

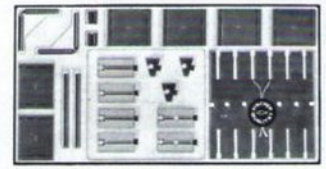

ft. 25 DM 6.75

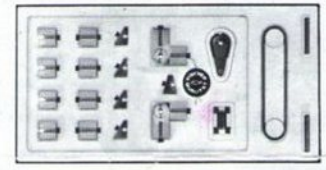

ft. 30 DM 6.75

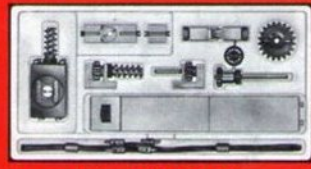

ft. mot. 1 DM 32.40



ft. mot. 2 DM 17.50

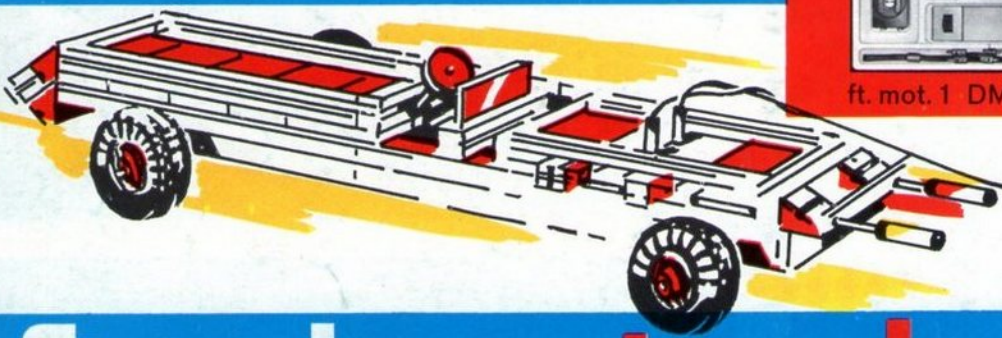

# fischer technik

